

New

Шина

RU

Reggiani

The most
flexible
standard
track we have
ever had

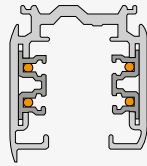

3-фазная шина

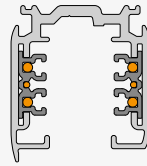

3-фазная шина + Система управления (DALI / ДИММЕР 1-10V)

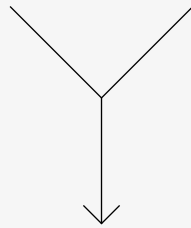

New

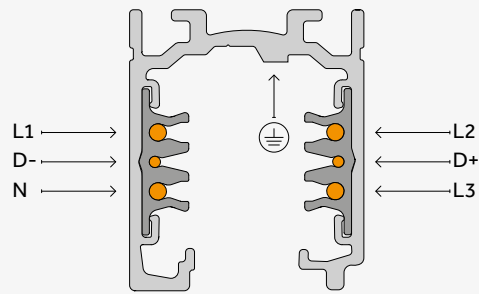

Шина

New

Шина

Наша новая шина представляет собой универсальную систему, которую можно приспособить под любые текущие и будущие потребности. Ассортимент включает технологию с 6 проводами для управления тремя фазами и систему управления, которые теперь предлагаются в одном изделии.

Новая шина включает вариант для установки на поверхность, для встраивания и ассортимент дополнительного оборудования, который делает процесс монтажа еще более гибким и простым. Минималистский и элегантный дизайн, а также чрезвычайная универсальность делает это изделие идеальным дополнением для наших решений, прожекторов и линейных светильников для установки на шину.



На поверхность

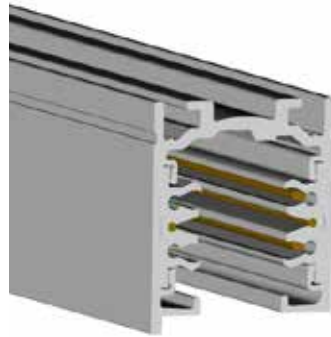

Исполнение:



Белый

10



Черный

21



Серый
металлик

28

Встраиваемая шина

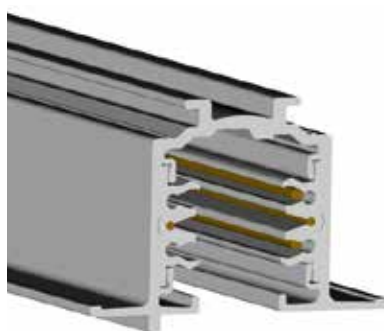

ВАРИАНТЫ

Шина на поверхность

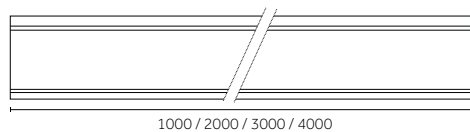
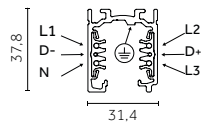
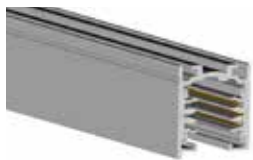

Длина шин		Исполнение	
0.02030.00	1000 мм	10	Белый
0.02031.00	2000 мм	21	Черный
0.02032.00	3000 мм	28	Серый металлик
0.02033.00	4000 мм		

пример конфигурации: **0.02030.00 10**

Встраиваемая шина

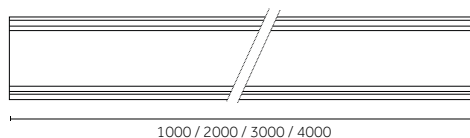
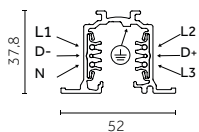
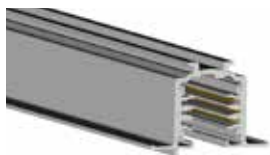

Длина шин		Исполнение	
0.02034.00	1000 мм	10	Белый
0.02035.00	2000 мм	21	Черный
0.02036.00	3000 мм	28	Серый металлик
0.02037.00	4000 мм		

пример конфигурации: **0.02034.00 10**

ЭЛЕКТРОМЕХАНИЧЕСКИЕ СОЕДИНЕНИЯ

Торец

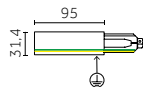

0.02038.00

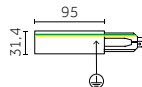

0.02039.00

Тип		Исполнение	
0.02038.00	Провод заземления справа	10	Белый
0.02039.00	Провод заземления слева	21	Черный
		28	Серый металлик

пример конфигурации: **0.02038.00 10**

Сквозное соединение

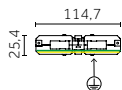

Исполнение	
0.02040.00	10 Белый
	21 Черный
	28 Серый металлик

пример конфигурации: **0.02040.00 10**

Прямое соединение

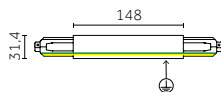

Исполнение	
0.02042.00	10 Белый
	21 Черный
	28 Серый металлик

пример конфигурации: **0.02042.00 10**

Чертежи - вид сверху

L-образное соединение

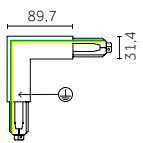

0.02043.00

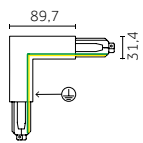

0.02044.00

Тип	
0.02043.00	Провод заземления снаружи
0.02044.00	Провод заземления внутри

Исполнение	
10	Белый
21	Черный
28	Серый металлик

пример конфигурации: **0.02043.00 10**

T-образное соединение

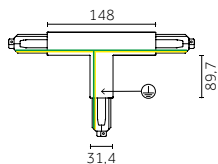

0.02045.00

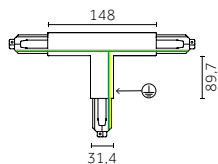

0.02046.00

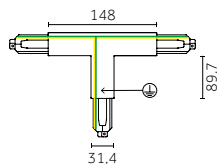

0.02047.00

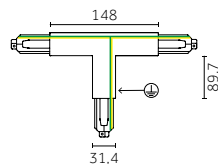

0.02048.00

Тип	
0.02045.00	Провод заземления внутри / слева
0.02046.00	Провод заземления внутри / справа
0.02047.00	Провод заземления снаружи / слева
0.02048.00	Провод заземления снаружи / справа

Исполнение	
10	Белый
21	Черный
28	Серый металлик

пример конфигурации: **0.02045.00 10**

X-образное соединение

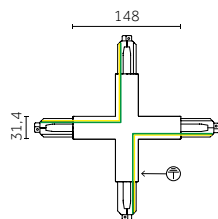

Исполнение	
0.02049.00	10 Белый
	21 Черный
	28 Серый металлик

пример конфигурации: **0.02049.00 10**

Чертежи - вид сверху

Гибкое соединение

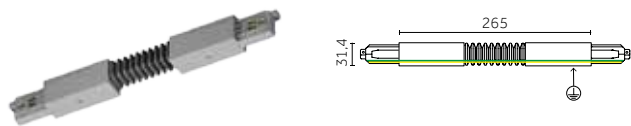

	Исполнение	
0.02050.00	10	Белый
	21	Черный
	28	Серый металлик

пример конфигурации: **0.02050.00 10**

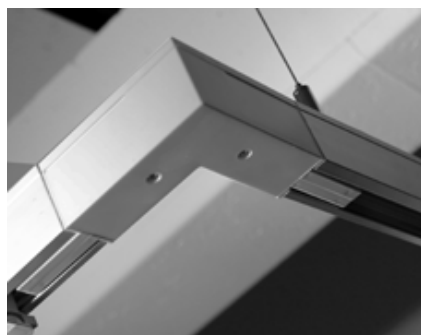

L-образное соединение



X-образное соединение

ПРИМЕЧАНИЕ

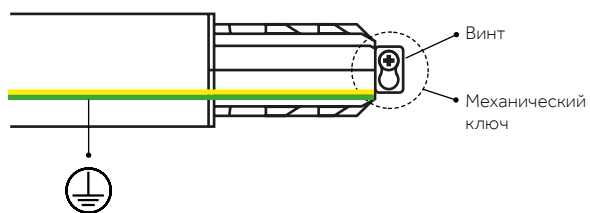

МЕХАНИЧЕСКИЕ КЛЮЧИ

Профиль в шине имеет механический ключ для обеспечения правильного соединения между частями шины. Торцы и соединения также имеют механический ключ (наличие винта - см. рисунок), что надо принимать во внимание при выборе правильного компонента. В чертежах этого дополнительного оборудования в каталогах расположение желто-зеленой линии указывает контакт линии заземления.

ДОПОЛНИТЕЛЬНОЕ ОБОРУДОВАНИЕ ЭЛЕКТРОМЕХАНИЧЕСКИХ СОЕДИНЕНИЙ (ВСТРАИВАЕМАЯ ШИНА)

Крышка для торца

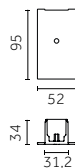

	Исполнение	
0.02059.00	10	Белый
	21	Черный
	28	Серый металл

пример конфигурации: **0.02059.00 10**

Крышка для прямого соединения

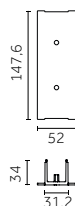
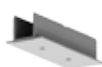

	Исполнение	
0.02060.00	10	Белый
	21	Черный
	28	Серый металл

пример конфигурации: **0.02060.00 10**

Крышка для L-образного соединения

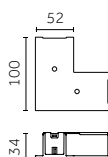

	Исполнение	
0.02056.00	10	Белый
	21	Черный
	28	Серый металл

пример конфигурации: **0.02056.00 10**

Крышка для Т-образного соединения

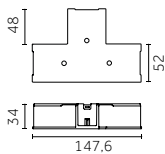

	Исполнение	
0.02057.00	10	Белый
	21	Черный
	28	Серый металлик

пример конфигурации: **0.02057.00 10**

Крышка для Х-образного соединения

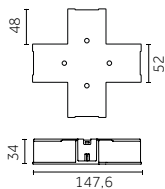

	Исполнение	
0.02058.00	10	Белый
	21	Черный
	28	Серый металлик

пример конфигурации: **0.02058.00 10**

ДОПОЛНИТЕЛЬНОЕ ОБОРУДОВАНИЕ (ШИНА НА ПОВЕРХНОСТЬ)

Заглушка для шины для установки на поверхность с блокировочным винтом



		Исполнение
0.02041.00	10	Белый
	21	Черный
	28	Серый металл

пример конфигурации: **0.02041.00 10**

Скоба потолочного крепления



		Исполнение
0.02054.00	10	Белый
	21	Черный
	28	Серый металл

пример конфигурации: **0.02054.00 10**

Зажим потолочного крепления



Код
0.02065.0010

Кусачки для подрезания проводов шины



Код

0.02064.0000

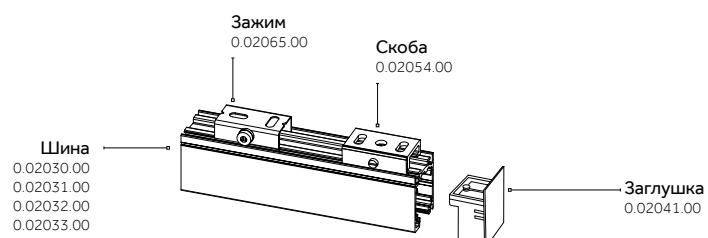

ШИНА НА ПОВЕРХНОСТЬ

Комплект оборудования для подвешивания

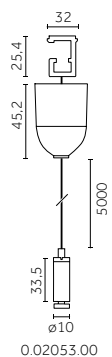
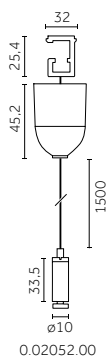

- В комплект входят:
- скоба потолочного крепления
 - винтовое натяжное устройство
 - пластмассовая чашка Ø 32 мм
 - стальной трос Ø 1,5 мм (L=1500/5000 мм) с наконечником М6

Длина троса		Исполнение	
0.02052.00	1500 мм	10	Белый
0.02053.00	5000 мм	21	Черный
		28	Серый металлик

пример конфигурации: **0.02052.00 10**

Комплект для подвешивания с тросом 2м и системой противовесов

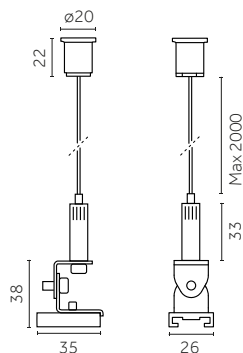
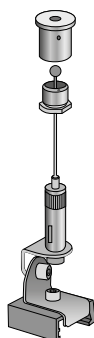

Длина троса		Исполнение	
0.25864.00	2000 мм	10	Белый
		21	Черный

Esempio codice: **0.25864.00 10**

Комплект оборудования шины

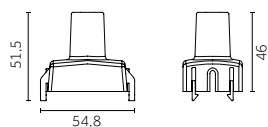

- В комплект входят:
- зажим с натяжным устройством М6
 - пластмассовая крышка

Исполнение	
0.02051.00	10 Белый
	21 Черный
	28 Серый металлик

пример конфигурации: **0.02051.00 10**

Короткая Т-образная скоба для подвешивания

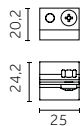

	Исполнение	
0.02055.00	10	Белый
	21	Черный
	28	Серый металлик

пример конфигурации: **0.02055.00 10**

Зажим с натяжным устройством для быстрого закрепления шины

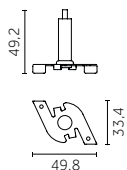

	Исполнение	
0.02061.00	10	Белый
	21	Черный
	28	Серый металлик

пример конфигурации: **0.02061.00 10**

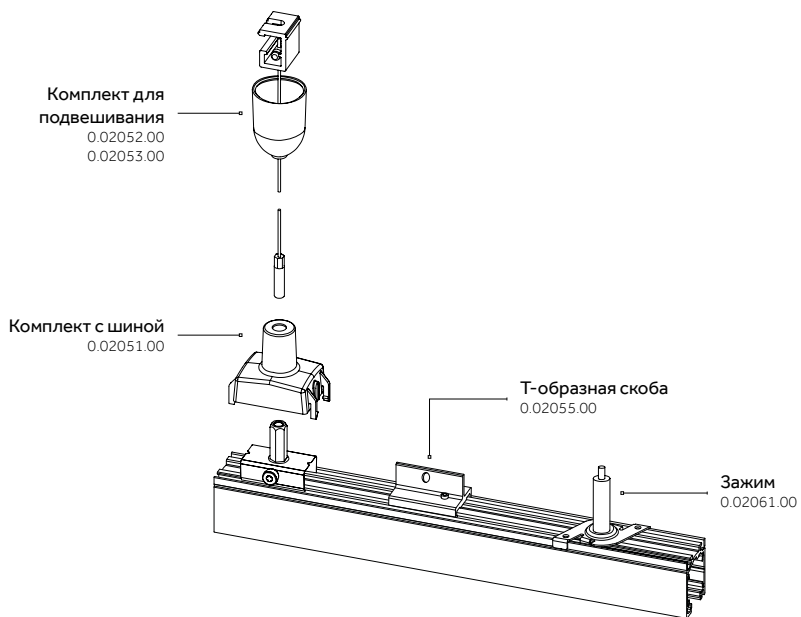

ДОПОЛНИТЕЛЬНОЕ ОБОРУДОВАНИЕ ДЛЯ АДАПТЕРА

Монтажная колодка для потолочного крепления адаптера DALI без использования шины

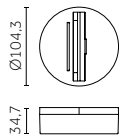

		Исполнение
0.02062.00	10	Белый
	21	Черный
	28	Серый металллик

пример конфигурации: **0.02062.00 10**

Адаптер для встроенного крепления монтажной колодки DALI с кодом 0.02062.00

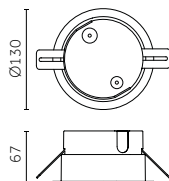

		Исполнение
0.02063.00	10	Белый
	21	Черный
	28	Серый металллик

пример конфигурации: **0.02063.00 10**

Шина

ОБОБЩАЮЩАЯ СХЕМА

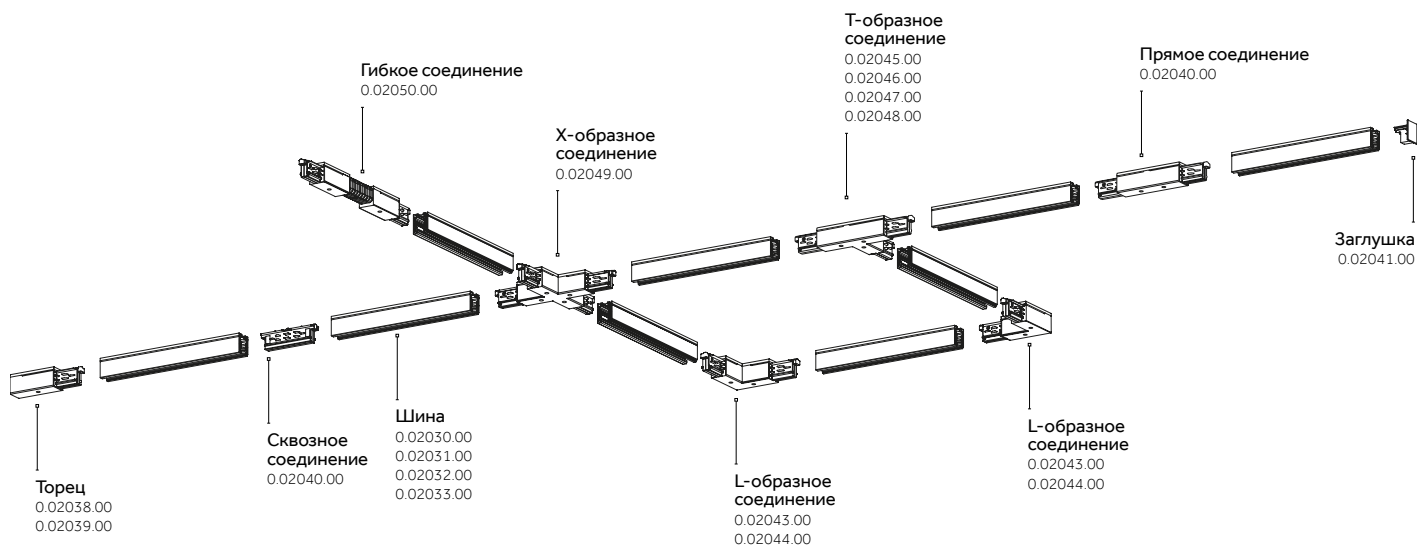

Все операции по установке и замене компонентов должны выполняться квалифицированным персоналом, который должен отключить систему от электросети и соблюдать местные стандарты по монтажу. Пользователь и/или ответственный за установку несет ответственность за обеспечение электрической, механической и тепловой совместимости системы по отношению к конструкциям, к которым она прикрепляется, и по отношению к устройствам, подключенным к ней.

СОДЕРЖАНИЕ

Код	Страница
0.02030.00	8
0.02031.00	8
0.02032.00	8
0.02033.00	8
0.02034.00	8
0.02035.00	8
0.02036.00	8
0.02037.00	8
0.02038.00	9
0.02039.00	9
0.02040.00	9
0.02041.00	14
0.02042.00	9
0.02043.00	10
0.02044.00	10
0.02045.00	10
0.02046.00	10
0.02047.00	10
0.02048.00	10
0.02049.00	10
0.02050.00	11
0.02051.00	16
0.02052.00	16
0.02053.00	16
0.02054.00	14
0.02055.00	17
0.02056.00	12
0.02057.00	13
0.02058.00	13
0.02059.00	12
0.02060.00	12
0.02061.00	17
0.02062.00	18
0.02063.00	18
0.02064.00	15
0.02065.00	14
0.25864.00	16

Worldwide contacts

HEADQUARTERS

ITALY

Reggiani Spa Illuminazione

Viale Monza 16 P.O. Box 99

20845 Sovico (MB), Italy

T. (+39) 039 20711

F. (+39) 039 2071999

contact@reggiani.net

UNITED KINGDOM

Reggiani Ltd

12 Chester Road

Borehamwood

Herts, WD6 1LT - UK

T. (+44) 0208 236 3000

F. (+44) 0208 236 3099

reggiani@reggiani.co.uk

USA

Reggiani Lighting USA, inc.

372 Starke Road

Carlstadt NJ 07072, USA

T. (+1) 201 372 1717

F. (+1) 201 372 1616

info@reggianiusa.com

www.reggianiusa.com

CHINA

Reggiani Ningbo ITG Lighting co. Ltd

Shenjia Village - Qiulai Town - Yinzhou

315010 Ningbo, China

T. (+86) 574 88418655 - 88412627

F. (+86) 574 88364186

info@itglight.com

FRANCE

Showroom

Showroom Bureau Projets

35 Bd. Richard Lenoir, Bastille

75011 Paris, France

T. (+33) 01 43382704

F. (+33) 01 43382720

france@reggiani.net

RUSSIA

Showroom

Kalanchevskaya Street, 16,

Building 1, Room 4A, 129090 Moscow

T. (+7) 495 2690113 - 846 3320266

F. (+7) 495 2690112

russia@reggiani.net

Worldwide distributors

For the worldwide distributors list visit

www.reggiani.net



Reggiani