

ITA CARATTERISTICHE GENERALI

La linea di prodotto **YORI LINEAR** è costituita da un famiglia di prodotti da superficie.

YORI LINEAR è conforme alle direttive:

- 2006/95/CE (bassa tensione)
- 2004/108/CE (EMC)
- 2009/125/CE (Ecodesign)
- 2002/96/CE (RAEE)
- 2011/65/CE (RoHS)

e alle norme di sicurezza:

- EN 60598-1
- EN 60598-2-1
- EN 60598-2-5

Per maggiori informazioni tecniche sul prodotto (dati fotometrici, elettrici, dimensionali, peso, certificazioni, accessori) consultare il catalogo o accedere alla scheda tecnica sul sito web: **www.reggiani.net/codice**.

ISTRUZIONI DI MONTAGGIO AVVERTENZE

Prima di montare l'apparecchio di illuminazione, leggere attentamente le presenti istruzioni per garantire un funzionamento corretto e sicuro.

Le istruzioni sono fondamentali per il corretto uso e funzionamento dell'apparecchio; pertanto devono essere accuratamente conservate anche dopo l'installazione, per ogni futura consultazione.

Il prodotto non deve essere modificato, qualsiasi modifica fa decadere la garanzia di conformità alle norme e direttive vigenti e può rendere pericoloso il proiettore stesso.

La Reggiani S.p.A. Illuminazione declina ogni responsabilità per i danni causati da un proprio prodotto montato in modo non conforme alle seguenti istruzioni. L'installazione dell'apparecchio deve essere eseguito a regola d'arte.

Prima di alimentare l'apparecchio, accertarsi che la tensione di rete corrisponda a quella indicata sulla marcatura del proiettore o sul gruppo di alimentazione. L'impianto elettrico a cui è collegato l'apparecchio dovrà essere realizzato in conformità alle leggi vigenti.

Per garantire la sicurezza i componenti che dovessero danneggiarsi durante il funzionamento devono essere sostituiti con componenti analoghi prima del riutilizzo del prodotto.

La distanza minima del proiettore dal soggetto illuminato deve essere 0,5mt.

Gli apparecchi classificati per uso interno, non devono mai essere utilizzati in ambienti esterni anche se protetti dalle intemperie.

Mai coprire l'apparecchio durante l'impiego.

Per la pulizia degli schermi si raccomanda di non usare mai abrasivi o solventi.

I moduli LED contenuti in questo apparecchio non sono sostituibili dall'utilizzatore, devono essere sostituita solo dal costruttore.

I moduli LED sono conformi ai requisiti della IEC/TR 62778.

Per la protezione contro la scossa elettrica viene utilizzato uno schermo di protezione saldamente assicurato in posizione da 4 viti, e per avere accesso alle 4 viti è necessario disinserire la tensione di rete e togliere l'apparecchio dal binario.

ENG GENERAL FEATURES

The **YORI LINEAR** product line is composed of a family of surface-mounted luminaires.

YORI LINEAR conforms to directives:

- 2006/95/EC (LV)
- 2004/108/EC (EMC)
- 2009/125/EC (Ecodesign)
- 2002/96/EC (WEEE)
- 2011/65/EC (RoHS)

and to safety standards:

- EN 60598-1
- EN 60598-2-1
- EN 60598-2-5

For more technical information about the product (photometric, electrical data, size, weight, certification, accessories, etc.) refer to the catalogue or see the product datasheet on the website: **www.reggiani.net/reference**.

ASSEMBLY INSTRUCTIONS WARNINGS

Before assembling the luminaire, carefully read these instructions to make sure the luminaire functions correctly and safely.

These instructions are important for correct use and operation of the luminaire. After installation, they should therefore be kept in a safe place for future reference.

The product must not be modified. Modifying the luminaire in any way invalidates the guarantee of conformity with standards and directives in force and it could make the actual projector hazardous.

Reggiani S.p.A. Illuminazione shall not be held liable for any damage caused by one of its products if not assembled in conformity to the following instructions. The luminaire must be installed in accordance with the best working standards.

Before connecting the projector, make sure the mains power supply corresponds to the power indicated on the projector label or on the control gear.

The electrical installation the projector is connected to must be wired in conformity to the laws in force.

As a safety guarantee, any components damaged while operating must be replaced with the same components before the luminaire is used again.

The minimum distance between the projector and the lighted object must be 0.5 m.

Luminaires classified for indoor use must never be used outdoors even if they are protected from the elements.

Never cover the luminaire during use.

Never use abrasives or solvents to clean the shields.

The LED modules in this luminaire may not be replaced by the user; they can be replaced by the manufacturer only.

The LED modules comply with the requirements of IEC/TR 62778.

A safety shield for protection against electric shock has been firmly fixed in position by 4 screws; to access the 4 screws the mains power supply must be switched off and the luminaire must be removed from the track.

ALLGEMEINE EIGENSCHAFTEN

YORI LINEAR besteht aus einer Reihe von Produkten für die Anbaumontage.

Die Produktreihe YORI LINEAR entspricht folgenden Richtlinien:

- 2006/95/EG (Niederspannung)
- 2004/108/EG (EMV)
- 2009/125/EG (Ökodesign)
- 2002/96/EG (WEEE)
- 2011/65/EG (RoHS)

sowie den Sicherheitsnormen:

- EN 60598-1
- EN 60598-2-1
- EN 60598-2-5

Für weitere technische Informationen zum Produkt (fotometrische, elektrische Daten, Abmessungen, Gewicht, Zertifizierungen, Zubehör) wird auf den Katalog oder das auf der Website verfügbare technische Datenblatt verwiesen: **www.reggiani.net/Art.-Nr.**

MONTAGEANWEISUNGEN HINWEISE

Diese Anweisungen vor der Montage der Leuchte aufmerksam lesen, um deren einwandfreien und sicheren Betrieb zu garantieren.

Die Anweisungen sind für den sachgemäßen Gebrauch und einwandfreien Betrieb der Leuchte von großer Bedeutung und müssen daher auch nach der Installation für zukünftiges Nachschlagen aufbewahrt werden.

Die Leuchte darf nicht verändert werden. Bei Änderungen erlischt die Gewährleistung hinsichtlich der Konformität mit den geltenden Rechtsvorschriften und Richtlinien, und zudem kann der Strahler zu einer Gefahrenquelle werden.

Reggiani S.p.A. Illuminazione haftet nicht für Schäden, die auf unsachgemäß, nicht entsprechend diesen Anweisungen montierte Leuchten zurückzuführen sind. Die Leuchte ist sachgemäß zu montieren.

Vor dem Anschluss der Leuchte sicherstellen, dass die Netzspannung den Angaben auf der Leuchtenkennzeichnung und auf dem Betriebsgerät entspricht.

Die Elektroanlage, an die der Strahler angeschlossen ist, muss gemäß den geltenden gesetzlichen Bestimmungen hergestellt sein.

Um die Sicherheit zu garantieren, sind Komponenten, die während des Betriebs beschädigt werden, vor der Wiederverwendung der Leuchte durch gleichwertige Komponenten zu ersetzen.

Der Strahler muss einen Mindestabstand von 0,5 m zum beleuchteten Gegenstand aufweisen.

Innenleuchten dürfen nicht für den Außenbereich verwendet werden, auch wenn sie gegen Witterungseinflüsse geschützt sind.

Den Strahler während des Betriebs niemals abdecken.

Für die Reinigung der Schutzabdeckungen keine Lösungsmittel oder scheuernden Reinigungsmittel verwenden.

Die in dieser Leuchte enthaltenen LED-Module dürfen nicht vom Betreiber, sondern nur vom Hersteller ausgetauscht werden.

Die LED-Module entsprechen den Anforderungen gemäß IEC/TR 62778.

Der Schutz vor Stromschlägen wird durch eine mit 4 Schrauben sicher befestigte Schutzabdeckung gewährleistet. Für den Zugang zu den 4 Schrauben muss die Netzspannung unterbrochen und die Leuchte von der Stromschiene gelöst werden.

CARACTÉRISTIQUES GÉNÉRALES

La ligne de produit **YORI LINEAR** est constituée d'une famille d'appareils de surface.

YORI LINEAR est conforme aux directives :

- 2006/95/CE (BT)
- 2004/108/CE (CEM)
- 2009/125/CE (Eco-conception)
- 2002/96/CE (DEEE)
- 2011/65/CE (RoHS)

et aux normes de sécurité :

- EN 60598-1
- EN 60598-2-1
- EN 60598-2-5

Pour de plus amples informations techniques sur le produit (données photométriques, électriques, dimensionnelles, poids, certifications, accessoires, etc.), consulter le catalogue ou accéder à la fiche technique sur le site web: **www.reggiani.net/référence**.

INSTRUCCIONES DE MONTAJE AVERTISSEMENTS

Avant de monter l'e produit, lire attentivement les présentes instructions pour garantir le fonctionnement correct et sûr de l'appareil.

Les instructions sont fondamentales pour un emploi et un fonctionnement corrects de l'appareil ; en conséquence, il est conseillé de les conserver soigneusement en cas de besoin, même après l'installation.

Le produit ne doit pas être modifié. Toute modification annule la garantie de conformité aux normes et aux directives en vigueur et peut rendre le projecteur dangereux.

Reggiani S.p.A. Illuminazione décline toute responsabilité en cas de dommages provoqués par un de ses produits monté de manière non conforme aux instructions suivantes.

L'installation de l'appareil doit se faire dans les règles de l'art.

Avant de raccorder l'appareil, s'assurer que la tension secteur correspond à celle indiquée sur le marquage du projecteur ou sur la platine d'alimentation.

L'installation électrique à laquelle le projecteur est relié devra être réalisée conformément aux lois en vigueur.

Afin de garantir la sécurité, les composants éventuellement endommagés pendant le fonctionnement doivent être remplacés par des composants analogues avant toute réutilisation du produit.

La distance minimum entre le projecteur et l'objet éclairé doit être de 0,5 m.

Les appareils conçus pour un usage interne ne doivent jamais être utilisés dans des environnements extérieurs, même s'ils sont protégés contre les intempéries.

Ne jamais couvrir l'appareil durant l'emploi.

Pour le nettoyage des écrans, il est recommandé de ne jamais utiliser d'abrasifs ou de solvants.

Les modules LED contenus dans cet appareil peuvent être remplacés exclusivement par le fabricant, et non par l'utilisateur.

Les modules LED sont conformes à la norme IEC/TR 62778.

Afin d'assurer la protection contre les risques d'électrocution, un écran de protection fixé solidement par 4 vis a été installé. Pour accéder aux 4 vis, il faut commencer par couper la tension de secteur puis enlever l'appareil du rail.

ESP CARACTERÍSTICAS GENERALES

La línea de productos **YORI LINEAR** se compone de una familia de aparatos de superficie.

YORI LINEAR se fabrica de conformidad con las siguientes directivas:

- 2006/95/CE (baja tensión)
- 2004/108/CE (EMC)
- 2009/125/CE (Ecodesign)
- 2002/96/CE (RAEE)
- 2011/65/CE (RoHS)

y con la normas de seguridad:

- EN 60598-1
- EN 60598-2-1
- EN 60598-2-5

Para más información técnica sobre el producto (datos fotométricos, eléctricos, dimensionales, peso, certificaciones, accesorios, etc.), consulte el catálogo o acceda a la ficha técnica en el sitio web: **www.reggiani.net/código**.

INSTRUCCIONES DE MONTAJE ADVERTENCIAS

Antes de montar el aparato de iluminación, lea atentamente estas instrucciones a fin de garantizar un funcionamiento correcto y seguro del aparato.

Las instrucciones de montaje son fundamentales para el correcto uso y funcionamiento del aparato. Por lo tanto, deben guardarse también después de la instalación para eventuales consultaciones futuras.

El aparato no debe modificarse. Al realizar una modificación cualquiera, la garantía de conformidad con las normas y directivas vigentes decae y el proyector puede volverse peligroso.

Reggiani s.p.a. Illuminazione no se hace responsable de los daños causados por un aparato propio que se haya montado de manera no conforme con las siguientes instrucciones.

El aparato debe instalarse correctamente.

Antes de suministrar corriente al aparato, asegúrese de que la tensión de red corresponda con la que se indica en el marcado del aparato o en el equipo de alimentación.

La instalación eléctrica a la que se conecta el aparato debe ser conforme con las leyes vigentes.

Para garantizar la seguridad, los componentes que se dañan durante el funcionamiento, deben sustituirse con componentes similares antes de volver a usar el aparato.

La distancia mínima del proyector desde el sujeto iluminado debe ser de 0,5m.

Los aparatos para uso interior no deben usarse nunca en el exterior aunque estén protegidos contra la intemperie.

No se debe cubrir nunca el aparato durante su empleo. Para limpiar las pantallas, no use nunca abrasivos ni disolventes.

Sólo el fabricante (nunca el usuario) debe sustituir los módulos LED presentes en este aparato.

Los módulos LED son conformes con los requisitos de la norma IEC/TR 62778.

Para la protección contra la descarga eléctrica se usa una pantalla de seguridad fijada firmemente en su posición con 4 tornillos. Antes de acceder a dichos tornillos, desconecte la tensión de red y quite el aparato del carril.

РУССКОЕ ОБЩИЕ ХАРАКТЕРИСТИКИ

Линия изделий **YORI LINEAR** состоит из семейства приборов для установки на поверхность.

YORI LINEAR соответствует стандартам:

- 2006/95/EC (низкое напряжение)
- 2004/108/EC (Электромагнитная совместимость)
- 2009/125/EC (Ecodesign)
- 2002/96/EC (ОЭЭО)
- 2011/65/EC (RoHS)

и нормам безопасности:

- EN 60598-1
- EN 60598-2-1
- EN 60598-2-5

Для получения более подробной технической информации о светильнике (фотометрические, электрические, размерные данные, вес, сертификаты, принадлежности) смотрите каталог или откройте сводку технических данных на web-сайте: **www.reggiani.net/код**

ИНСТРУКЦИИ ПО УСТАНОВКЕ ПРЕДУПРЕЖДЕНИЯ

Прежде чем устанавливать осветительный прибор, внимательно ознакомьтесь с настоящими инструкциями, чтобы обеспечить правильную и надежную работу осветительного прибора.

Инструкции имеют фундаментальное значение для обеспечения правильной эксплуатации и функционирования осветительного прибора и поэтому необходимо тщательно сохранять эти инструкции также и после установки, чтобы можно было обращаться к ним в дальнейшем.

Осветительный прибор не подлежит никаким изменениям. Любое изменение обуславливает снятие гарантии соответствия действующим нормам и стандартам и может сделать опасным сам прожектор.

Компания "Reggiani S.p.A. Illuminazione" отклоняет всякую ответственность за ущерб, нанесенный вашим прибором, установленным не в соответствии с приведенными ниже инструкциями. Установка осветительного прибора должна быть выполнена с соблюдением всех правил.

Прежде чем подсоединять осветительный прибор к источнику питания, убедитесь в том, что напряжение сети соответствует указанному на маркировке прожектора или на блоке питания. Электропроводка, к которой подключается осветительный прибор, должна быть выполнена в соответствии с действующими законами.

Для обеспечения безопасности части, поврежденные во время эксплуатации, необходимо заменить аналогичными частями, прежде чем снова использовать осветительный прибор.

Минимальное расстояние от осветительного прибора до освещаемой поверхности должно составлять 0,5 м.

Приборы, предназначенные для использования внутри помещений, никогда нельзя устанавливать на улице, даже если они имеют защиту от погодного воздействия.

Ни в коем случае не покрывайте осветительный прибор во время эксплуатации.

Для чистки стекол не допускается применение абразивных материалов или растворителей.

Светодиодные модули, включенные в данный осветительный прибор, не могут заменяться пользователем, а только изготовителем.

Светодиодные модули соответствуют предписаниям нормы IEC/TR 62778.

Для защиты от поражения электрическим током используется защитный экран, прочно закрепленный в своем положении 4 винтами; для получения доступа к 4 винтам необходимо отключить напряжение сети и снять прибор с шины.

YORI LINEAR

ITA GUIDA ALL' INSTALLAZIONE

ENG INSTALLATION GUIDE

DEU GUIDE D'INSTALLATION

FRA INSTRUCCIONES PARA LA INSTALACIÓN

ESP MONTAGEANWEISUNGEN

RUS РУКОВОДСТВО ПО УСТАНОВКЕ

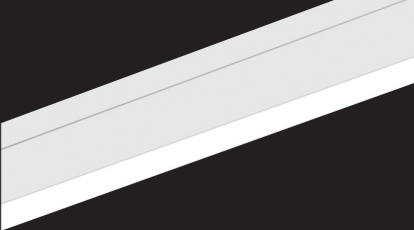

Reggiani



Facebook
Twitter
Instagram
LinkedIn
Pinterest
Google+

www.reggiani.net

REGGIANI GROUP		
Italy Reggiani Spa Illuminazione Viale Monza 16 P.O. Box 99 20845 Sovico (MB), Italy T. (+39) 039 207111 F. (+39) 039 2071999 contact@reggiani.net	France Reggiani Ltd 12 Chester Road Borehamwood Herts, WD6 1LT - UK T. (+44) 0208 236 3000 F. (+44) 0208 236 3099 reggiani@reggiani.co.uk	China Reggiani Ningbo ITG Lighting co., Ltd ShenJia Village - Qiuai Town - Yinzhou 315010 Ningbo, China T. (+86) 574 88418655 - 88412627 F. (+86) 574 88364186 info@itglight.com
USA Reggiani Lighting USA, Inc. 372 Starke Road Carlstadt N.J.07072, USA T. (+1) 201 372 1717 F. (+1) 201 372 1616 info@reggianiusa.com www.reggianiusa.com	Russia Showroom Kalanchevskaya Street, 16, Building 1, Room 4A, 129090 Moscow T. (+7) 495 2690113 - 846 3320266 F. (+7) 495 2690112 russia@reggiani.net	



ATTENZIONE: rischio di scossa elettrica. Fonte IEC 60417-6042 (2011-11).	
---	---

In caso di rottura dello schermo di protezione contro la scossa elettrica l'apparecchio deve essere sostituito. Apparecchio no SELV Apparecchio in classe I con grado di protezione IP20.

PREDISPOSIZIONE E MONTAGGIO APPARECCHI	
	Per procedere al montaggio dell'apparecchio disinserire la tensione di rete e seguire le istruzioni sotto riportate.



CAUTION: RISK OF ELECTRIC SHOCK SOURCE: IEC 60417-6042 (2011-11)	
---	---

If the electric shock safety shield breaks, the luminaire must be replaced. Non-SELV luminaire. Class I luminaire with a degree of protection of IP20.

PREPARATION AND ASSEMBLY OF THE LUMINAIRES	
	To assemble the projector, turn the electricity off at the mains and follow the instructions below.



ACHTUNG: STROMSCHLAGEGFAHR QUELLE: IEC 60417-6042 (2011-11)	
--	---

Beibeschradigtger Schutzabdeckung zur Sicherung gegen Stromschlag muss die Leuchte ausgetauscht werden. Keine SELV-Leuchte Leuchte der Schutzklasse I mit Schutzart IP20.

VORBEREITUNG UND MONTAGE DER LEUCHTEN	
	Zur Montage des Strahlers die Netzspannung unterbrechen und die nachstehenden Anweisungen befolgen.



ATTENTION : RISQUE D'ÉLECTROCUTION SOURCE : IEC 60417-6042 (2011-11)	
--	---

En cas de rupture de l'écran de protection contre les risques d'électrocution, remplacer l'appareil. Appareil « no SELV ». Appareil de classe I, degré de protection IP20.

PRÉPARATION ET MONTAGE DES APPAREILS	
	Pour procéder au montage du projecteur, couper la tension de secteur et suivre les instructions décrites ci-après.



ATENCIÓN : PELIGRO, RIESGO ELÉCTRICO FUENTE: IEC 60417-6042 (2011-11).	
--	---

En caso de rotura de la pantalla de seguridad contra la descarga eléctrica, el aparato debe sustituirse. Aparato no SELV. Aparato de clase I con grado de protección IP20.

PREPARACIÓN Y MONTAJE DE LOS APARATOS	
	Para montar el proyector, desconecte la tensión de red y siga las instrucciones que se describen a continuación.

ВНИМАНИЕ : РИСК ПОРАЖЕНИЯ ЭЛЕКТРИЧЕСКИМ ТОКОМ ИСТОЧНИК: IEC 60417-6042 (2011-11)	
--	---

В случае поломки экрана защиты от поражения электрическим током прибор подлежит замене. Прибор не предназначен для безопасного сверхнизкого напряжения. Осветительный прибора Класса I со степенью защиты IP20.

ПОДГОТОВКА И УСТАНОВКА ОСВЕТИТЕЛЬНЫХ ПРИБОРОВ	
	Прежде чем устанавливать осветительный прибор, отключите напряжение сети и следуйте приведенным ниже инструкциям.

ITA **COLLEGAMENTO IN CASCATA**

Il collegamento in cascata di apparecchi YORI LINE-AR prevede un massimo di 25 moduli tra loro collegati (fig.3).

- A** È fondamentale che la connessione maschio femmina sia forzata.
- B** Quindi spingere i due elementi uno contro l'altro.
- C** Nelle versioni a sospensione servirsi dell'elemento di congiunzione per rendere rigido l'aggancio.

ENG **CASCADE CONNECTION**

For cascade connection of YORI LINEAR luminaires, a maximum of 25 modules can be connected to each other (fig.3).

- A** The male-female connection must be forced.
- B** So push the two elements against each other.
- C** In the pendant versions, use the coupler for a rigid connection.

DEU **DURCHGANGSVERDRÄHTUNG**

Die Durchgangsverdrahtung der Leuchten YORI LINEAR sieht maximal 25 miteinander verbundene Module vor (Abb.3).

- A** Wichtig ist, dass der Stecker bis zum Anschlag in die Kupplung eingedrückt wird.
- B** Anschließend die beiden Elemente gegeneinander drücken.
- C** In der Pendelversion das Anschlussstück für eine starre Befestigung verwenden.

FRA **RACCORDEMENT EN CASCADE**

Le raccordement en cascade d'appareils YORI LINEAR prévoit de relier au maximum 25 modules les uns aux autres (fig.3).

- A** Il est fondamental que la connexion mâle/femelle soit forcée.
- B** Par conséquent, pousser les deux éléments l'un contre l'autre.
- C** Dans les versions à suspension, utiliser l'élément de raccordement pour une fixation rigide.

ESP **CABLEADO ELÉCTRICO EN CASCADA**

En el cableado eléctrico en cascada de los aparatos YORI LINEAR se pueden utilizar, como máximos, 25 módulos conectados entre sí (fig.3).

- A** La conexión macho hembra debe forzarse.
- B** por lo tanto, empuje los dos elementos uno contra el otro.
- C** En los modelos para suspender se debe usar el elemento de unión para que la sujeción sea uelva rígida.

RUS **КАСКАДНОЕ СОЕДИНЕНИЕ**

Каскадное соединение приборов предусматривает до 25 модулей, соединенных между собой. (рис.3)

- A** Важно, чтобы элементы штырь-гнездо были плотно вставлены друг в друга.
- B** Поэтому с усилием притяните их друг к другу.
- C** В подвесных вариантах исполнения пользуйтесь соединительным элементом для жесткого закрепления.

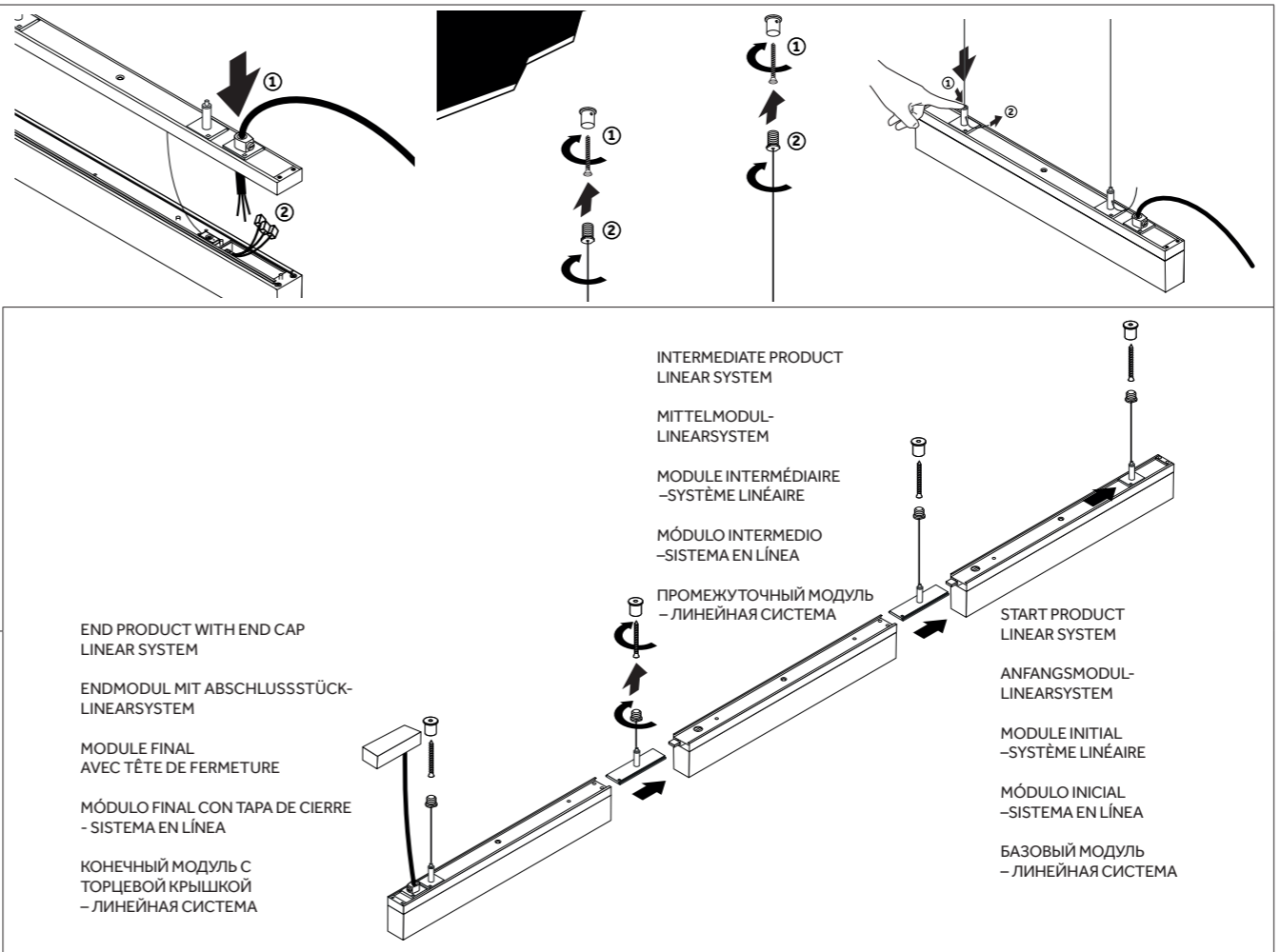
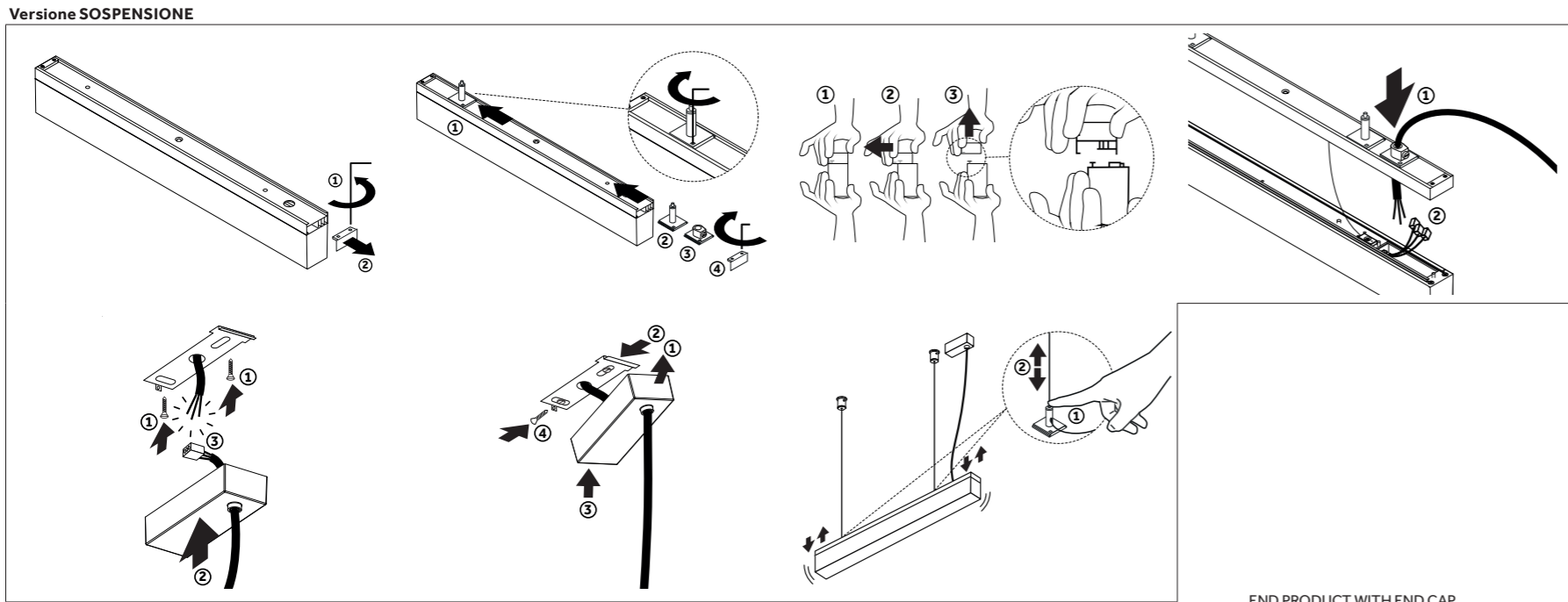
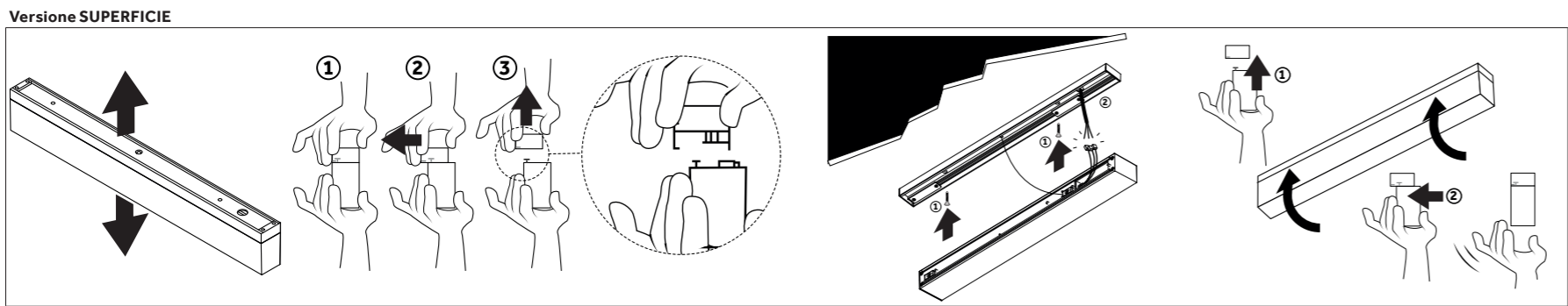
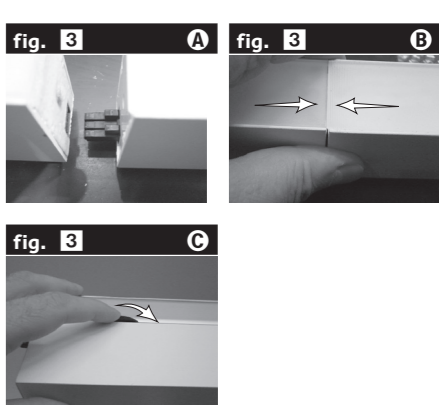

RAEE n° IT08010000000055E
 La Direttiva Europea 2012/19/UE dispone che gli apparecchi di illuminazione sono per definizione degli RAEE (Rifiuti di Apparecchiature Elettriche ed Elettroniche) e, per quanto tali, non possono essere assimilati a rifiuti solidi urbani.
 Perciò, al termine del loro ciclo di vita, gli RAEE devono essere correttamente trattati e smaltiti perché potenzialmente pericolosi sia per l'ambiente e sia per la salute umana a causa della presenza di sostanze pericolose nei componenti elettrici ed elettronici.
 Pertanto è fatto obbligo all'utilizzatore di consegnare gli apparecchi di illuminazione usati al Distributore, a fronte dell'acquisto di un'equivalente apparecchio nuovo, o esclusivamente per il territorio italiano direttamente al Consorzio per lo smaltimento degli Apparecchi di Illuminazione - Ecolight - come delegato dalla Reggiani S.p.A. Illuminazione, che si incaricheranno del ritiro gratuito e o e del conferimento presso i centri di raccolta specializzati, opportunamente costituiti dalle Amministrazioni Pubbliche atti al recupero, trattamento e smaltimento dei RAEE.
 Le lampade, se smaltite con l'apparecchio, non devono essere frantumate perché contengono sostanze altamente inquinanti per l'ambiente.
 Lo smaltimento abusivo o inadeguato di detti rifiuti comporterà sanzioni economiche e/o amministrative, il cui ammontare è stabilito a norma di legge.
 N.B. Il ritiro gratuito di un apparecchio di illuminazione può essere rifiutato nel caso in cui vi sia un rischio di contaminazione del personale incaricato della raccolta o nel caso in cui risulti evidente che l'apparecchiatura in questione non contiene i suoi componenti essenziali o contiene rifiuti diversi dai RAEE o nel caso in cui il peso dell'apparecchiatura ritirata sia superiore al doppio del peso dell'apparecchiatura nuova acquistata.
 In queste circostanze lo smaltimento è a carico del detentore che conferisce.

WEEE n° IT08010000000055E
 According to European Directive 2002/96/EC, luminaires are defined as Waste Electrical and Electronic Equipment (WEEE) and as such, they cannot be disposed of as municipal solid waste.
 At the end of their life cycle, they must therefore be correctly treated and disposed of as substances of concern for both the environment and human health due to the presence of dangerous substances in the electrical and electronic components.
 The user must therefore consign used luminaires to the distributor when purchasing an equivalent new luminaire or, exclusively in the case of Italy, directly to Ecolight, the Consortium for the Disposal of Waste Electrical and Electronic Equipment (Consorzio per lo Smaltimento degli Apparecchi di Illuminazione), delegated by Reggiani S.p.A. Illuminazione, who will collect the equipment free of charge and deliver it to the special collection facilities set up by the local authorities to recover, treat and dispose of WEEE.
 If lamps are disposed of with the luminaire, they must not be crushed because they contain highly polluting substances for the environment.
 The illegal or inappropriate disposal of said waste is punishable by economic and/or administrative sanctions of the amount established by the law.
 N.B. The free collection of a luminaire may be refused if there is a risk of contamination for the personnel performing the service, if it is evident that the luminaire does not contain the essential components or if it contains waste other than WEEE, or if the weight of the luminaire collected is more than double the weight of the luminaire acquired. In these circumstances, disposal is the responsibility of the holder.
 The WEEE symbol is shown on the packaging of each of our products.

WEEE n° IT08010000000055E
 Die europäische Richtlinie 2002/96/EG schreibt vor, dass Leuchten definiert als Elektro- und Elektronik-Altgeräte (WEEE) sind und als solche nicht mit festen Siedlungsabfällen gleichgesetzt werden können.
 Diese Elektro- und Elektronik-Altgeräte müssen am Ende ihrer Nutzungsdauer ordnungsgemäß behandelt und beseitigt werden, da sie aufgrund des Anteils an gefährlichen Stoffen in elektrischen und elektronischen Bauteilen sowohl für die Umwelt als auch für die Gesundheit potentiell gefährlich sind.
 Daher ist der Nutzer verpflichtet, die gebrauchten Leuchten an den Verteiler zurückzugeben, wenn er eine gleichwertige neue Leuchte erwirbt, bzw. in Italien, direkt an den von Reggiani S.p.A. Illuminazione beauftragten Verband Ecolight (Consorzio per lo Smaltimento degli Apparecchi di Illuminazione - Verband für die Beseitigung von gebrauchten Leuchten), der für die kostenlose Rücknahme und die Zustellung an spezialisierte, entsprechend von den öffentlichen Verwaltungen eingerichtete Rücknahmestellen zuständig ist, die in der Lage sind, WEEE zu verwerten, zu behandeln und zu beseitigen.
 Werden die Lampen zusammen mit der Leuchte entsorgt, dürfen sie nicht zerbrochen werden, da sie stark umweltverschmutzende Stoffe enthalten.
 Eine gesetzeswidrige oder nicht ordnungsgemäße Beseitigung dieser Altgeräte zieht Geld- oder Verwaltungsstrafen nach sich, deren Höhe gesetzlich festgelegt ist.
 N.B. Die kostenlose Rücknahme einer Leuchte kann abgelehnt werden, wenn die Gefahr einer Kontamination des mit der Rücknahme beauftragten Personals besteht, oder wenn es offensichtlich ist, dass die Leuchten die wesentlichen Bauteile nicht mehr enthalten bzw. andere Abfälle als Elektro- und Elektronik- Altgeräte enthalten oder dass sie mehr als das Doppelte des Gewichts bei Neuzugabe besitzen.
 In diesen Fällen obliegt die Beseitigung dem Nutzer.
 Das Symbol zur WEEE-Kennzeichnung ist an der Packung all unserer Produkte angebracht.

DEEE n° IT08010000000055E
 La directive européenne 2002/96/CE établit que les appareils d'éclairage sont par définition des DEEE (Déchets d'équipements électriques et électroniques) et qu'ils ne peuvent pas, en tant que tels, être assimilés aux déchets ménagers solides.
 C'est pourquoi les DEEE doivent être, une fois arrivés au terme de leur cycle de vie, convenablement traités et éliminés en raison de leur dangerosité potentielle aussi bien pour l'environnement que pour la santé de l'homme, dangerosité qui s'explique par la présence de substances nocives dans les composants électriques et électroniques.
 L'utilisateur se voit donc dans l'obligation de remettre les appareils d'éclairage usagés au distributeur en échange de l'achat d'un nouvel appareil équivalent ou bien, mais uniquement sur le territoire italien, directement au Groupement pour l'élimination des appareils d'éclairage - Ecolight - mandaté dans ce sens par la société Reggiani SPA Illuminazione; tous deux se chargeront gratuitement de l'enlèvement et de la remise aux points de collecte spécialisés, dûment mis en place par les collectivités locales, qui sont responsables de la valorisation, du traitement et de l'élimination des DEEE.
 Si elles sont éliminées avec l'appareil, les lampes ne doivent pas être cassées car elles contiennent des substances hautement polluantes pour l'environnement.
 L'élimination abusive ou inadéquate de ces déchets est passible de sanctions économiques et/ou administratives dont le montant sera fixé aux termes de la loi.
 Remarque: l'enlèvement gratuit d'un appareil d'éclairage peut être refusé en cas de risque de contamination du personnel chargé de la collecte, s'il s'avère évident que l'appareil ne contient pas les composants essentiels ou qu'il contient des déchets autres que des DEEE ou encore si le poids de l'appareil enlevé est supérieur au double du poids de l'appareil nouvellement acquis.
 Dans tous ces cas de figure, l'élimination est à la charge du détenteur.
 Le symbole DEEE est apposé sur l'emballage de tous nos produits.

RAEE n° IT08010000000055E
 La Directiva Europea 2002/96/CE establece que los aparatos de iluminación son, por definición, RAEE (Residuos de los aparatos eléctricos y electrónicos) y, por lo tanto, no pueden considerarse residuos sólidos urbanos.
 Por consecuencia, al finalizar su ciclo de vida, los RAEE deben tratarse y eliminarse correctamente siendo aparatos de riesgo para el medio ambiente y para la salud humana por la presencia, en sus componentes eléctricos y electrónicos, de materias peligrosas.
 Por lo tanto, el usuario debe entregar los aparatos de iluminación usados al Distribuidor (cuando compre un aparato igual nuevo) o bien directamente al Consorcio para la Eliminación de Aparatos de Iluminación - Ecolight - (sólo en el territorio italiano), como delegado por Reggiani S.p.A. Illuminazione, que recoge gratuitamente los aparatos y los lleva a los centros especializados de recogida (creados por las Administraciones Públicas) para la valorización, tratamiento y eliminación de los RAEE.
 Las lámparas, si se eliminan junto con el aparato, no deben romperse porque contienen sustancias altamente contaminantes para el medio ambiente.
 En caso de eliminación ilegal o impropia de dichos residuos, a los inobservantes se les aplicarán sanciones económicas y/o administrativas cuyo importe se fija según la Ley.
 NOTA: El Consorcio puede rechazar la recogida gratuita de un aparato de iluminación en los siguientes casos: cuando existe riesgo de contaminación del personal encargado de la recogida; cuando el aparato no contiene los componentes esenciales o contiene residuos que no sean RAEE; cuando el peso del aparato retirado es superior al doble del peso del aparato nuevo comprado. En todos estos casos, la eliminación corre a cargo del poseedor del aparato.
 El símbolo del tratamiento de los RAEE se indica en el embalaje de todos nuestros productos.

RAEE n° IT08010000000055E
 В соответствии с предписаниями Европейской директивы 2012/19/UE отработанные осветительные приборы по своей природе входят в класс RAEE (Отходы электрической и электронной аппаратуры) и, следовательно, не должны рассматриваться как твердые бытовые отходы.
 Таким образом, осветительные приборы класса RAEE по окончании срока службы должны подвергаться надлежащей обработке перед сбросом, так как являются потенциально опасными как для окружающей среды, так и для здоровья человека по причине наличия опасных веществ в электрических и электронных компонентах.
 По этой причине пользователь обязан сдать окончившие срок службы осветительные приборы продавцу при условии приобретения нового эквивалентного прибора или, исключительно для территории Италии, непосредственно в Консорциум утилизации осветительных приборов "Ecolight", уполномоченный компанией "Reggiani S.p.A. Illuminazione", который осуществит бесплатный вывоз отходов и их сдачу в специализированные центры, учрежденные государственными органами управления для сбора, обработки и уничтожения RAEE.
 Не допускается разбивать лампы, сбрасываемые вместе с осветительным прибором, так как они содержат вещества, загрязняющие окружающую среду. Неразрешенный или ненадлежащий сброс указанных отходов влечет за собой наложение экономических и (или) административных санкций в размере, установленном законом.
 ПРИМЕЧАНИЕ: Консорциум может отказать в бесплатном вывозе осветительного прибора в случаях, когда имеется риск для здоровья персонала, осуществляющего вывоз отходов, или же в случаях, когда является очевидным, что приборы не содержат опасных компонентов или относятся к отходам, не входящим в класс RAEE, или в случаях, если вес прибора вдвое превышает вес нового приобретенного прибора.
 При таких обстоятельствах сброс отходов должен производиться самим пользователем.
 Знак типа обработки отходов электрической и электронной аппаратуры (RAEE) приведен на упаковке каждого нашего изделия.